

屋根材名称	陶器製防災和形瓦 エース	図面番号：
図面名称	陸棟（のし瓦 2 段 + 5 寸丸・湿式・6 寸足付鬼・棧切断瓦）	J形0-構12-陸-3段

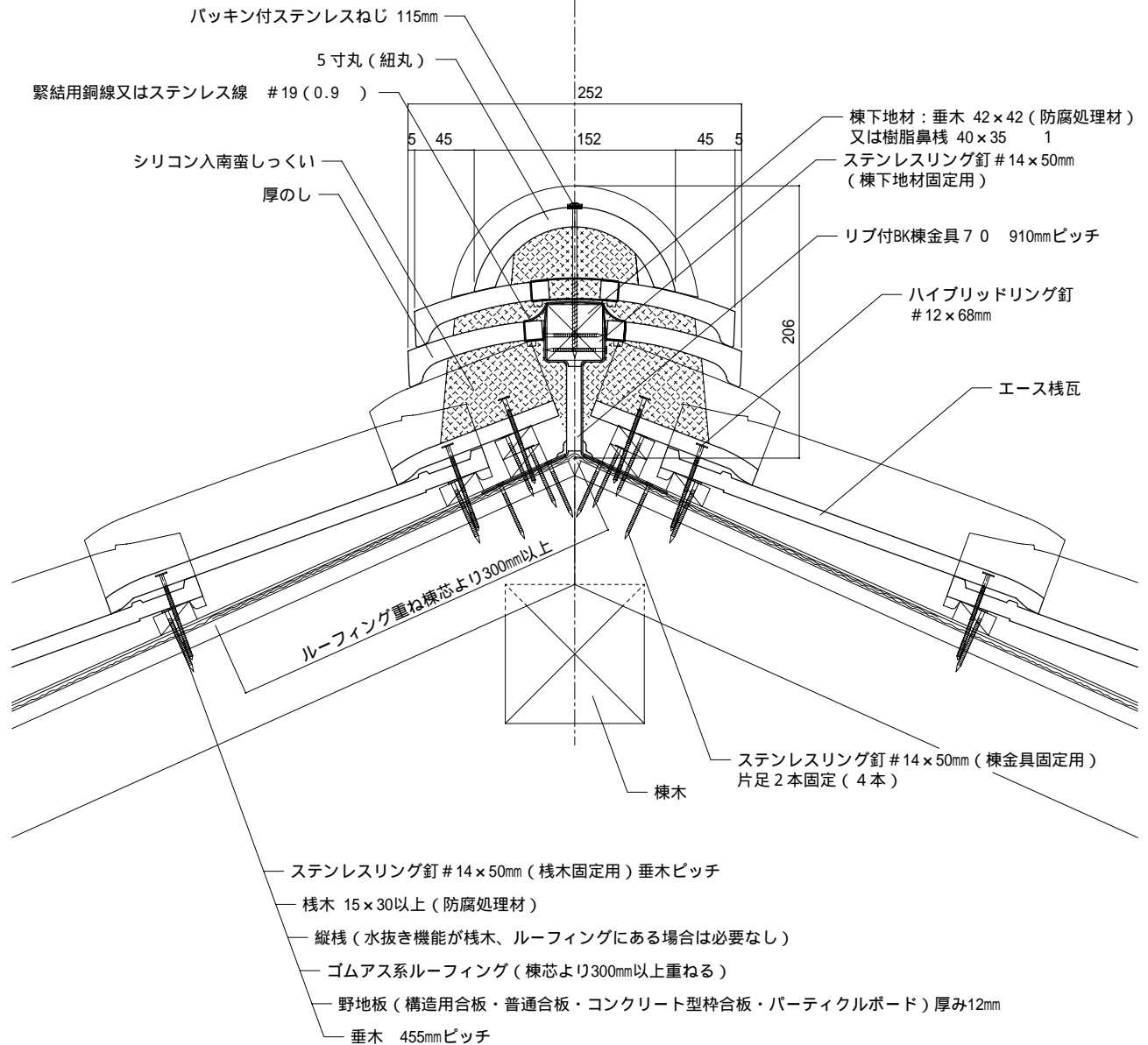
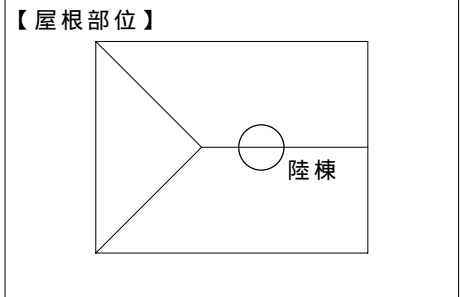
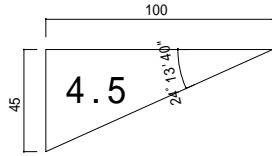

備考: 1...図は垂木 42x42(防腐処理剤)を示す。(棟垂木)

縮尺：1/5	作成年月日：2010年 4月 1日	制定版	株式会社 鶴 弥
--------	-------------------	-----	----------

屋根材名称	陶器製防災和形瓦 エース	図面番号：
図面名称	陸棟（のし瓦4段 + 5寸丸・湿式・6寸足付鬼・棧切断瓦）	J形0-構12-陸-5段

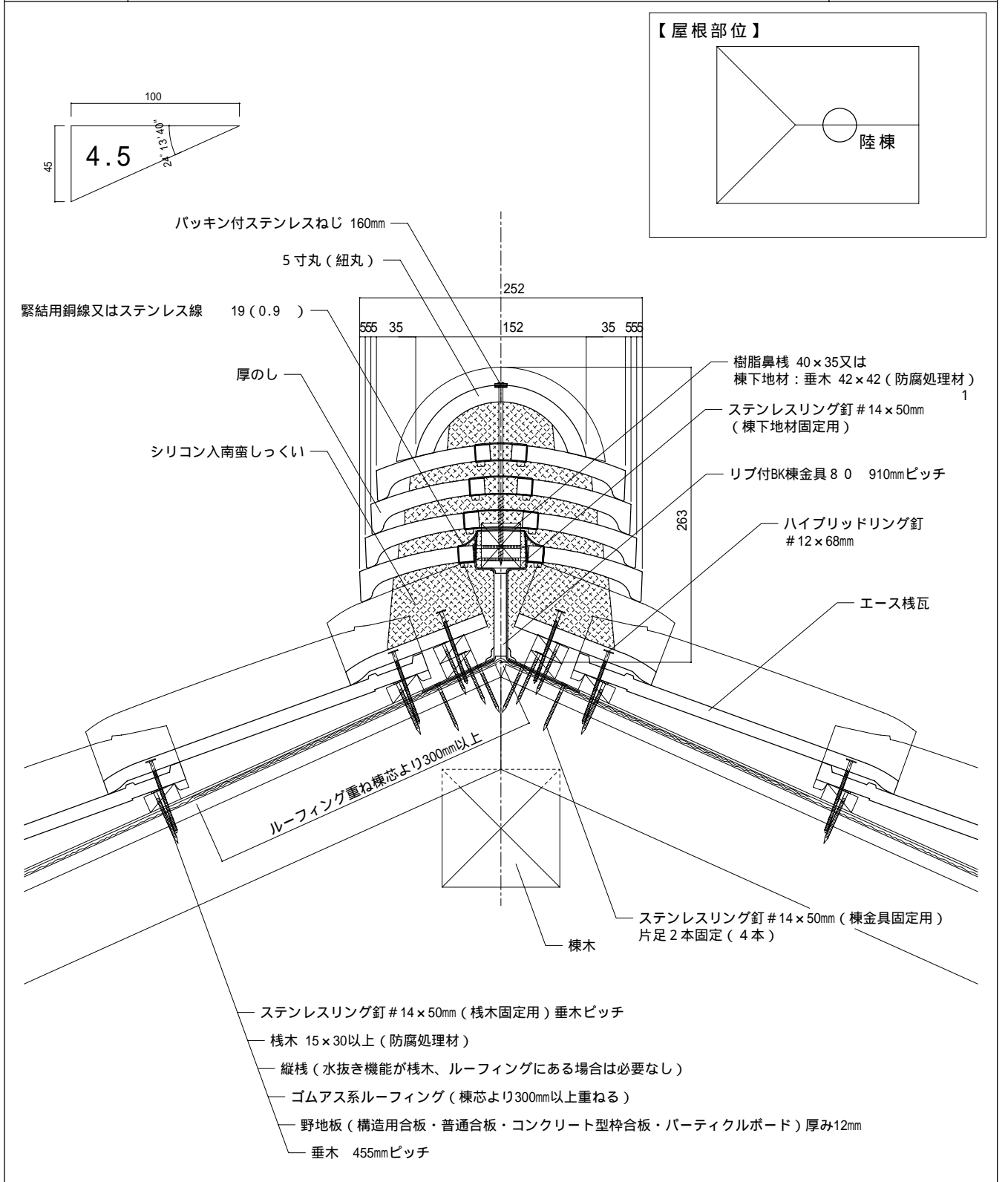

備考： 1...図は樹脂鼻棧 40×35を示す。（棟垂木）

縮尺：1/5	作成年月日：2010年 4月 1日	制定版	株式会社 鶴 弥
--------	-------------------	-----	----------

屋根材名称	陶器製防災和形瓦 エース	図面番号：
図面名称	陸棟（のし瓦6段+5寸丸・湿式・棧一枚瓦）	J形0-構12-陸-7段

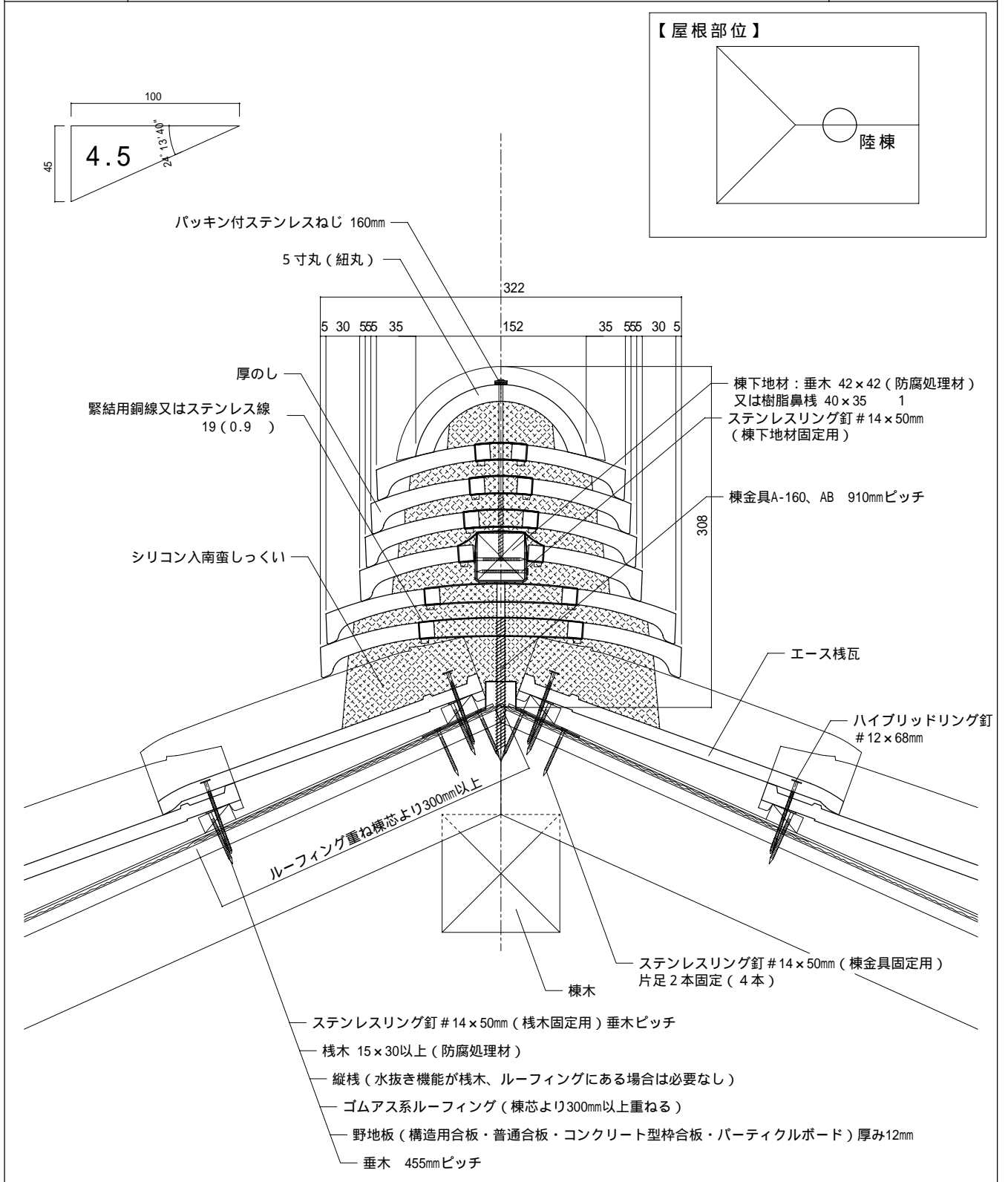

備考： 1...図は垂木 42×42(防腐処理剤)を示す。(棟垂木)

屋根材名称	陶器製防災和形瓦 エース	図面番号：
図面名称	陸棟（のし瓦 8 段 + 5 寸丸・湿式・棧一枚瓦）	J形0-構12-陸-9段

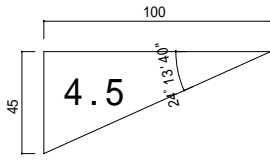

【屋根部位】

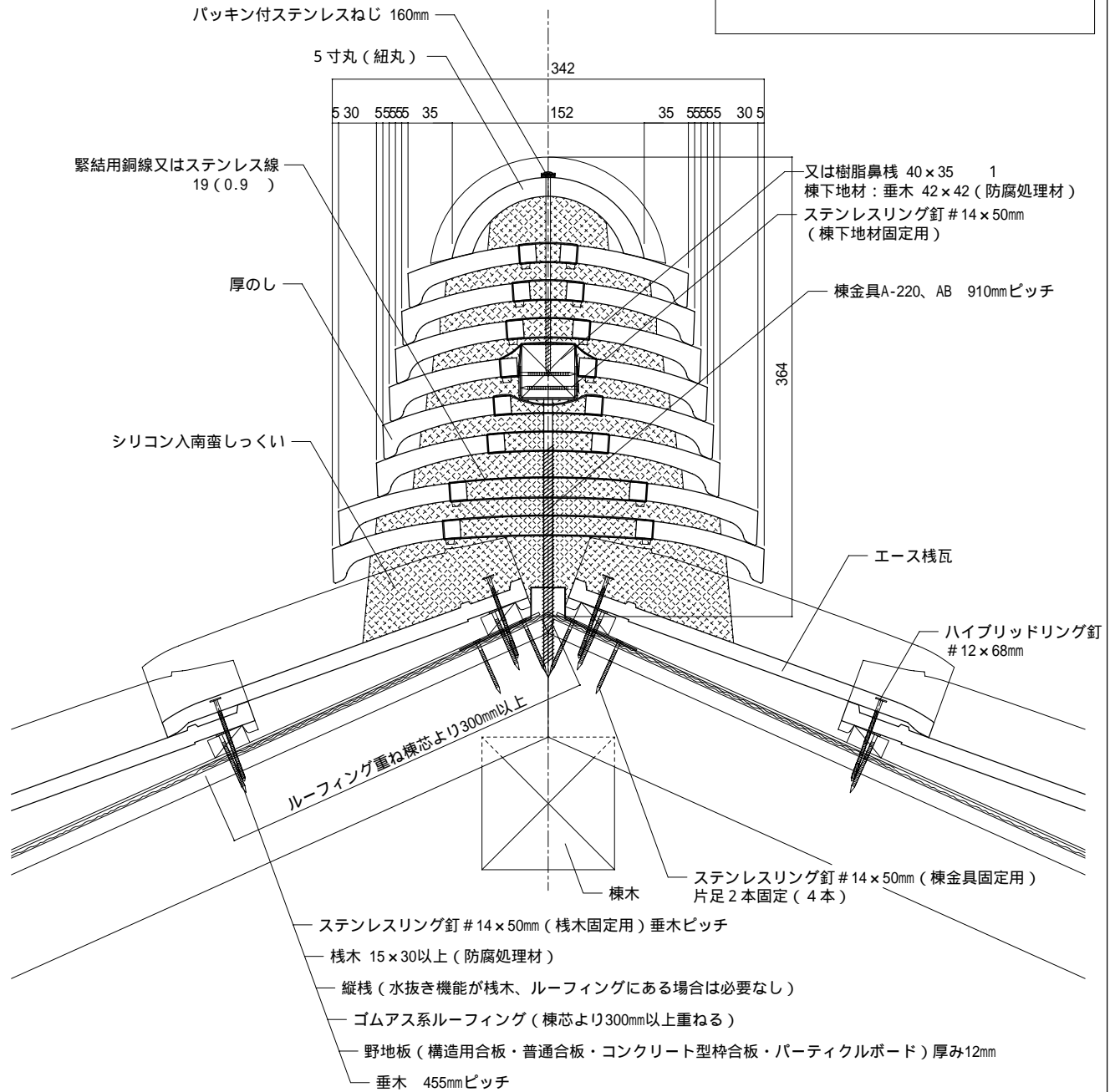
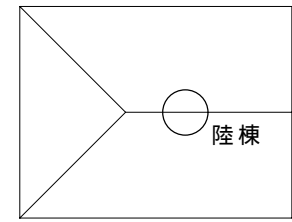

備考： 1...図は垂木 42×42(防腐処理剤)を示す。(棟垂木)

縮尺：1/5	作成年月日：2010年 4月 1日	制定版	株式会社 鶴 弥
--------	-------------------	-----	----------

屋根材名称	陶器製防災和形瓦 エース	図面番号：
図面名称	陸棟（6寸丸・湿式・棧切断瓦）	J形0-構12-陸-6丸

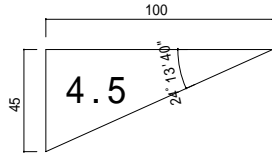

【屋根部位】

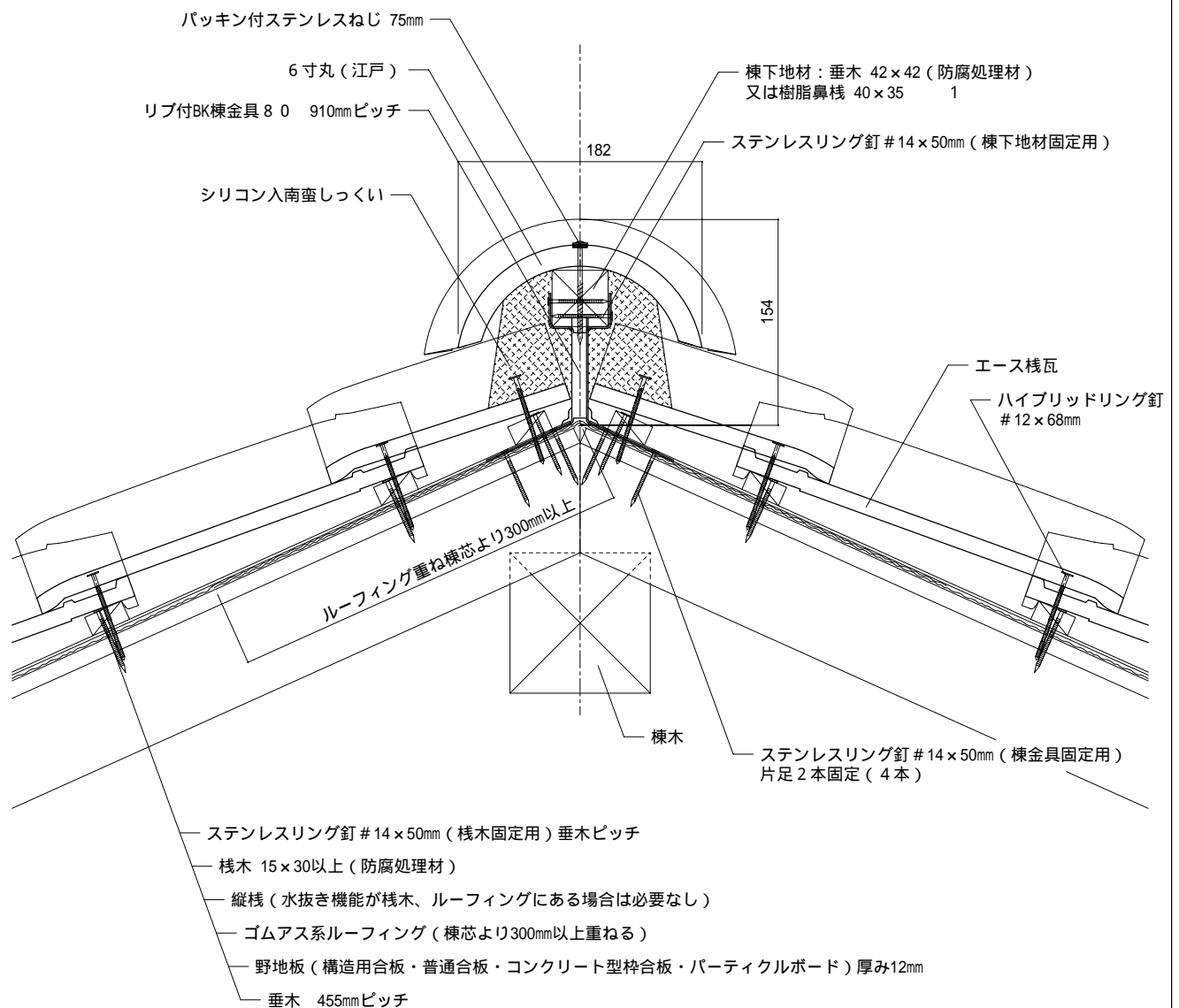
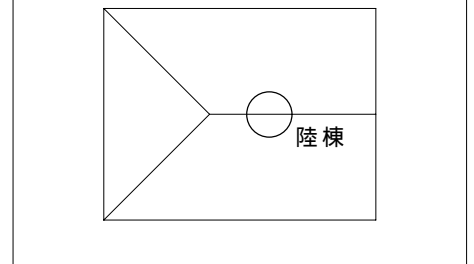

備考: 1...図は垂木 42×42(防腐処理剤)を示す。(棟垂木)

縮尺：1/5	作成年月日：2010年 4月 1日	制定版	株式会社 鶴 弥
--------	-------------------	-----	----------

屋根材名称	陶器製防災和形瓦 エース	図面番号：
図面名称	陸棟（7寸丸・湿式・棧切断瓦）	J形0-構12-陸-7丸

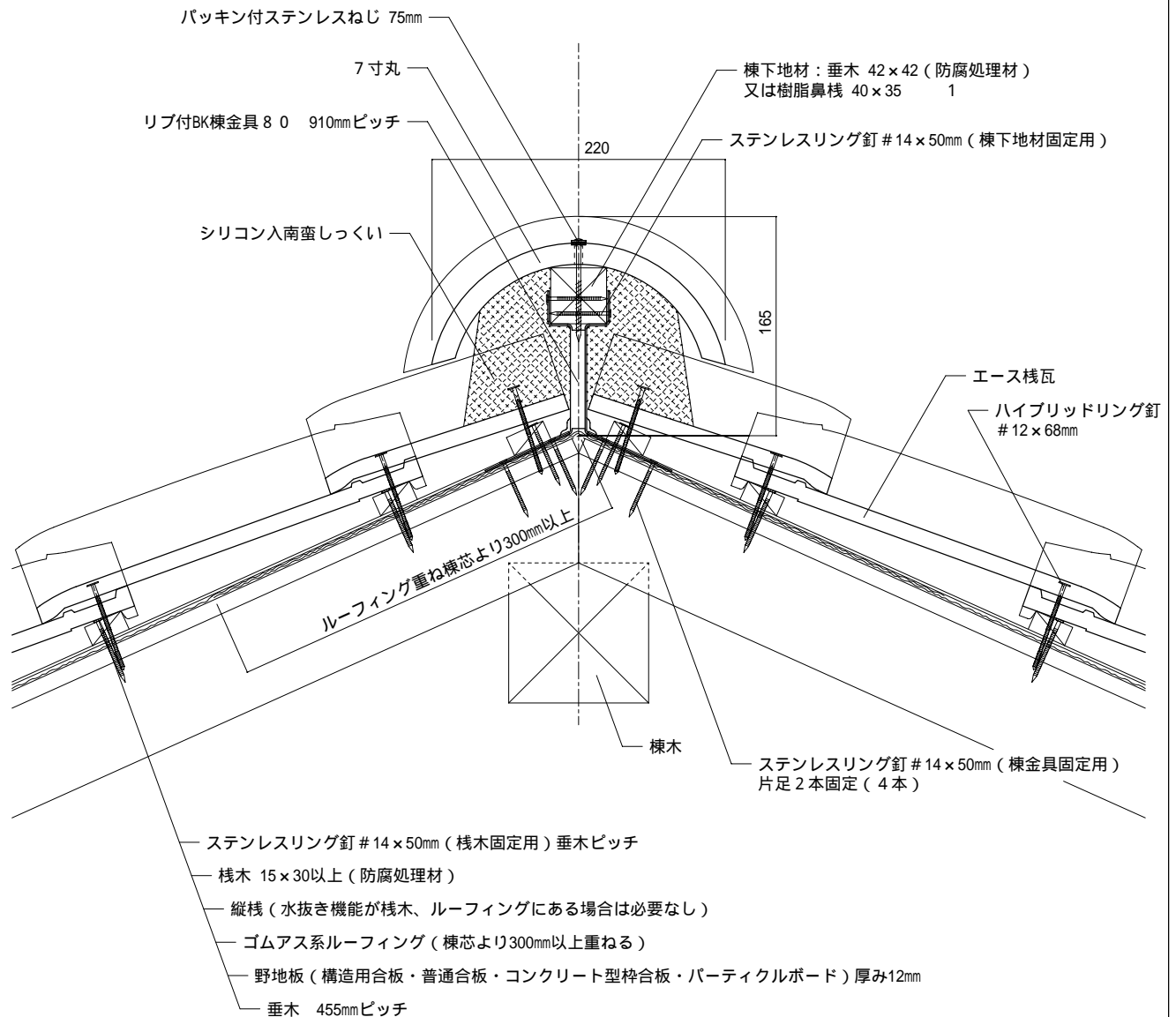
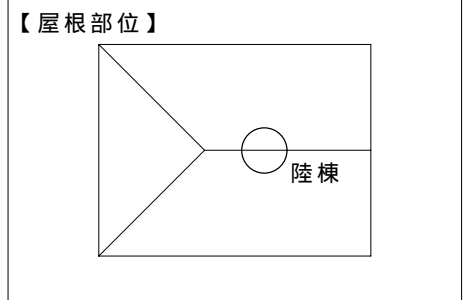
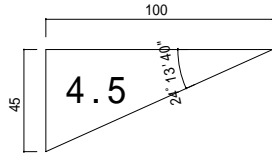

備考： 1...図は垂木 42×42(防腐処理剤)を示す。(棟垂木)

縮尺：1/5	作成年月日：2010年 4月 1日	制定版	株式会社 鶴 弥
--------	-------------------	-----	----------

屋根材名称	陶器製防災和形瓦 エース	図面番号：
図面名称	陸棟（F1冠・湿式・棧切断瓦）	J形0-構12-陸-F1冠

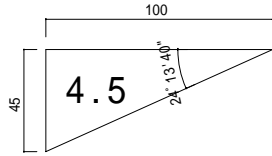

【屋根部位】

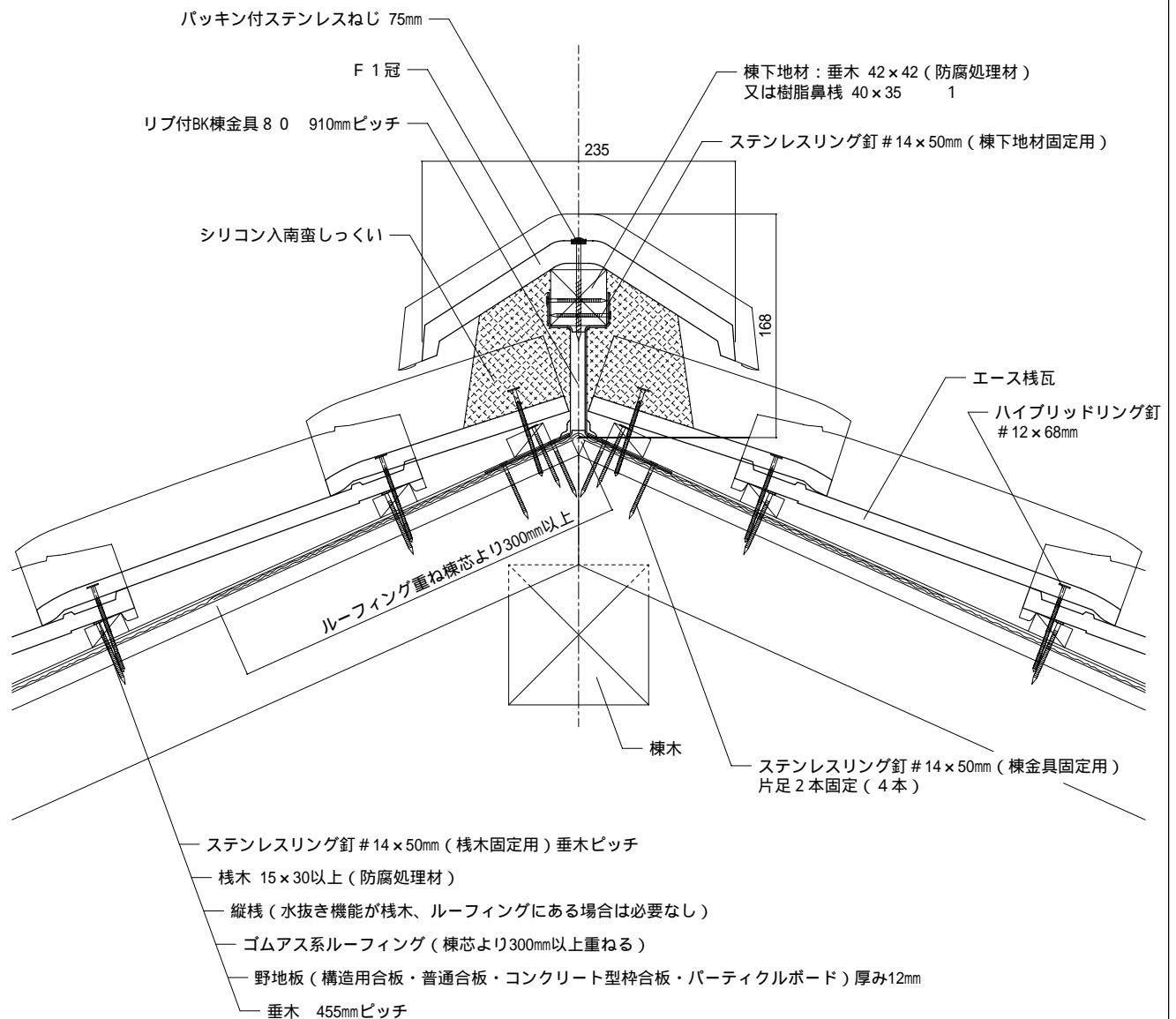
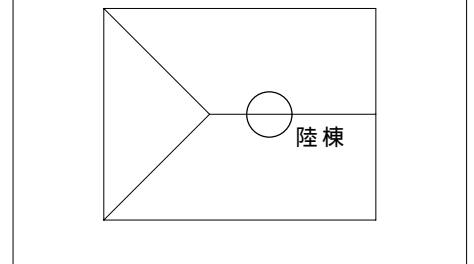

備考： 1...図は垂木 42×42(防腐処理剤)を示す。(棟垂木)

縮尺：1/5	作成年月日：2010年 4月 1日	制定版	株式会社 鶴 弥
--------	-------------------	-----	----------

屋根材名称	陶器製防災和形瓦 エース	図面番号：
図面名称	陸棟（シンプル冠・湿式・棧切断瓦）	J形0-構12-陸-シ

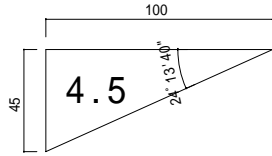

【屋根部位】

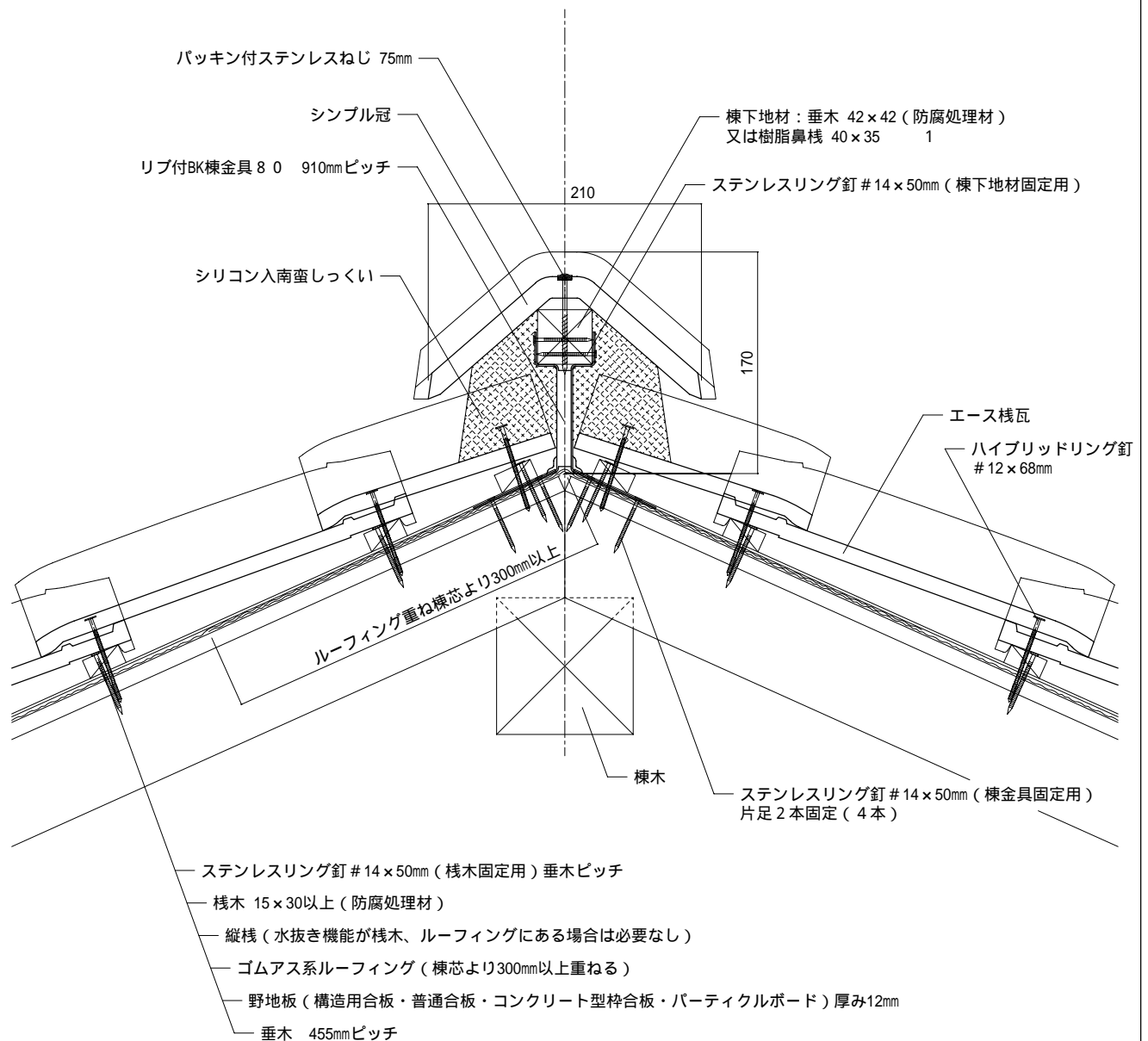
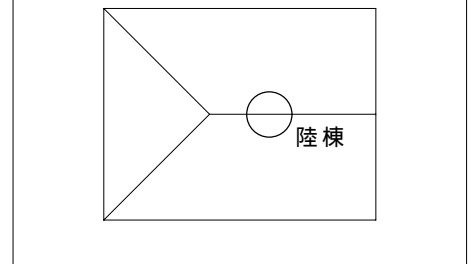

備考： 1...図は垂木 42×42(防腐処理剤)を示す。(棟垂木)

縮尺：1/5	作成年月日：2010年 4月 1日	制定版	株式会社 鶴 弥
--------	-------------------	-----	----------

屋根材名称	陶器製防災和形瓦 エース	図面番号：
図面名称	隅棟（のし瓦 2 段 + 5 寸丸・湿式・6 寸一文字鬼）	J形0-構12-隅-3段

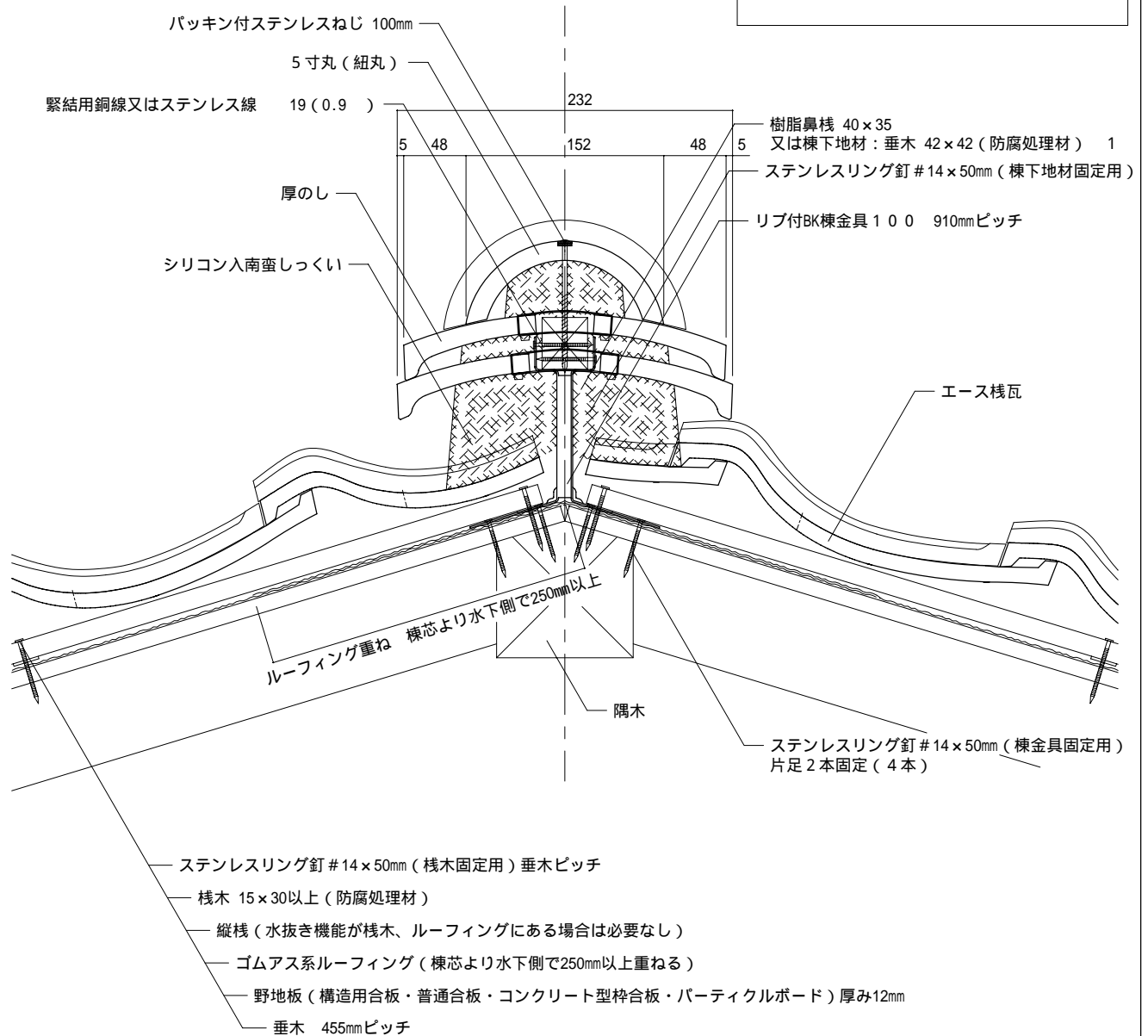
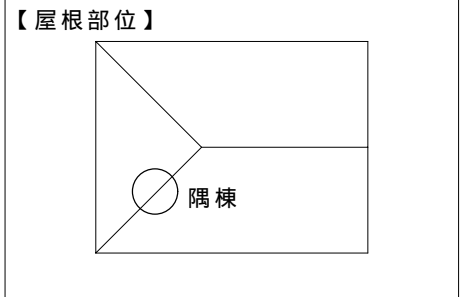
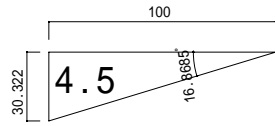

備考: 1...図は樹脂鼻棧 40x35を示す。(棟垂木)

縮尺：1/5	作成年月日：2010年 4月 1日	制定版		株式会社 鶴 弥			
改定内容			承認 小栗	審査 水野	審査 古賀野	作成 宮崎	

屋根材名称	陶器製防災和形瓦 エース	図面番号：
図面名称	隅棟（6寸丸・湿式）	J形0-構12-隅-6丸

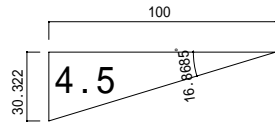

【屋根部位】

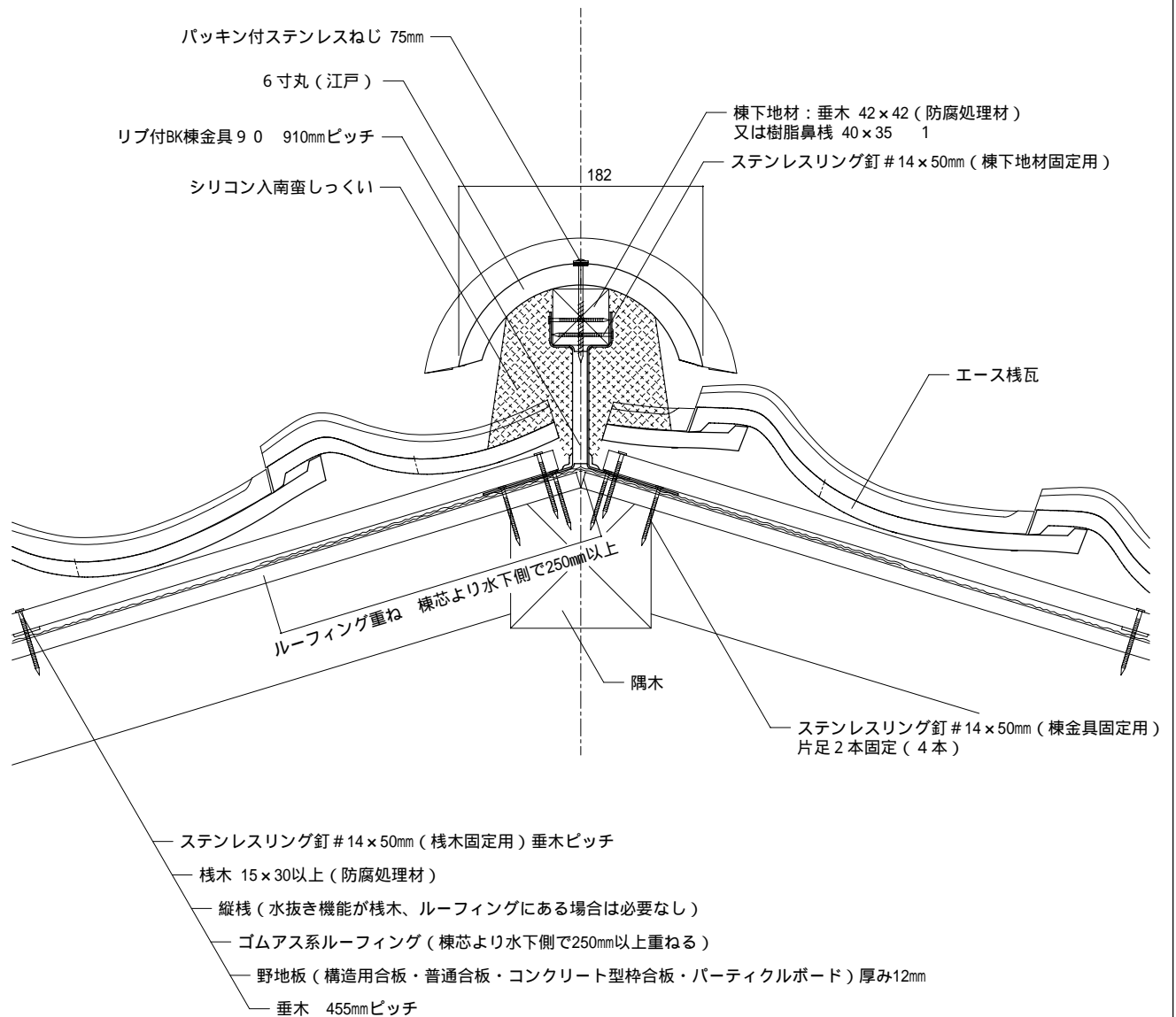
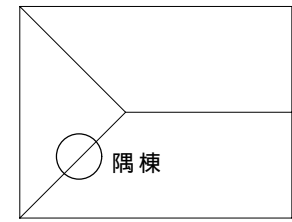

備考： 1...図は垂木 42×42(防腐処理剤)を示す。(棟垂木)

縮尺：1/5	作成年月日：2010年 4月 1日	制定版	株式会社 鶴 弥
--------	-------------------	-----	----------

屋根材名称	陶器製防災和形瓦 エース	図面番号：
図面名称	隅棟（7寸丸・湿式）	J形0-構12-隅-7丸

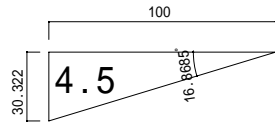

【屋根部位】

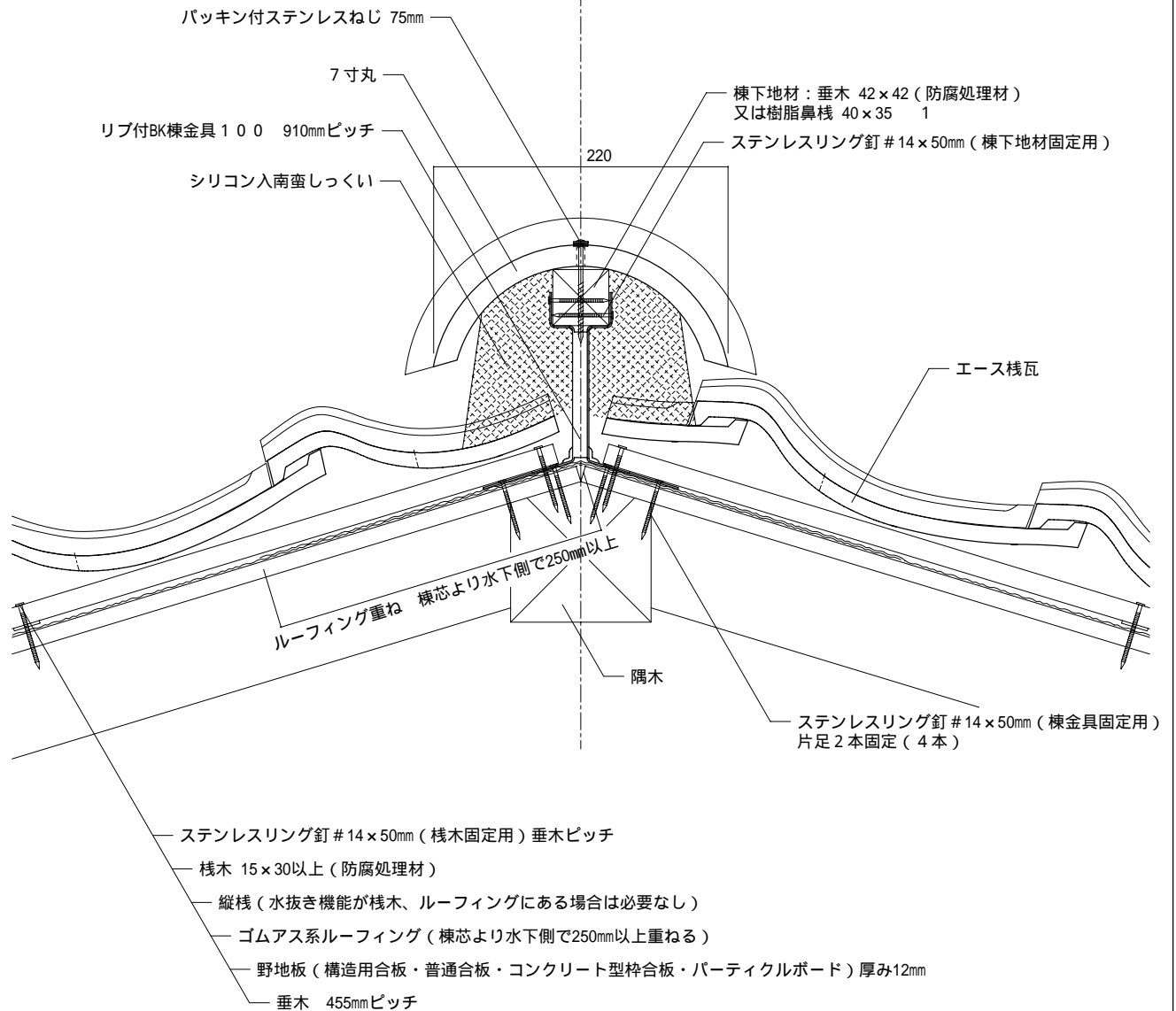
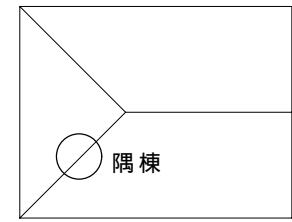

備考: 1...図は垂木 42×42(防腐処理剤)を示す。(棟垂木)

縮尺：1/5	作成年月日：2010年 4月 1日	制定版	株式会社 鶴 弥
--------	-------------------	-----	----------

屋根材名称	陶器製防災和形瓦 エース	図面番号：
図面名称	隅棟 (F 1 冠 ・ 湿式)	J形0-構12-隅-F1冠

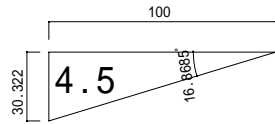

【屋根部位】

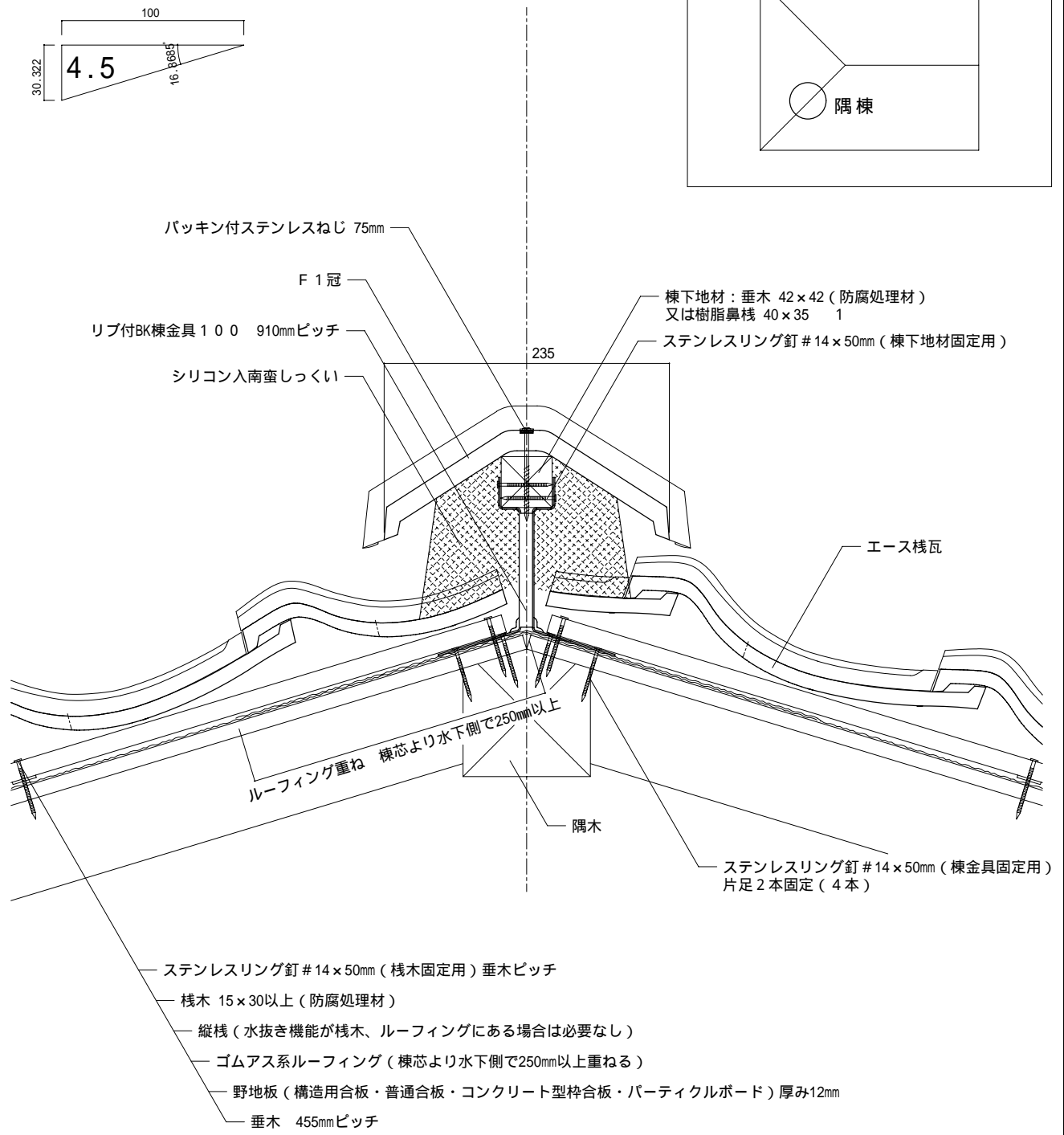
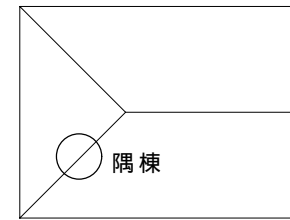

備考： 1...図は垂木 42 x 42(防腐処理剤)を示す。(棟垂木)

縮尺：1/5	作成年月日：2010年 4月 1日	制定版	 株式会社 鶴 弥
--------	-------------------	-----	---

屋根材名称	陶器製防災和形瓦 エース	図面番号：
図面名称	隅棟（シンプル冠・湿式）	J形0-構12-隅-シ

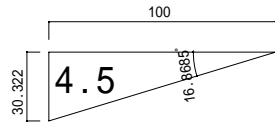

【屋根部位】

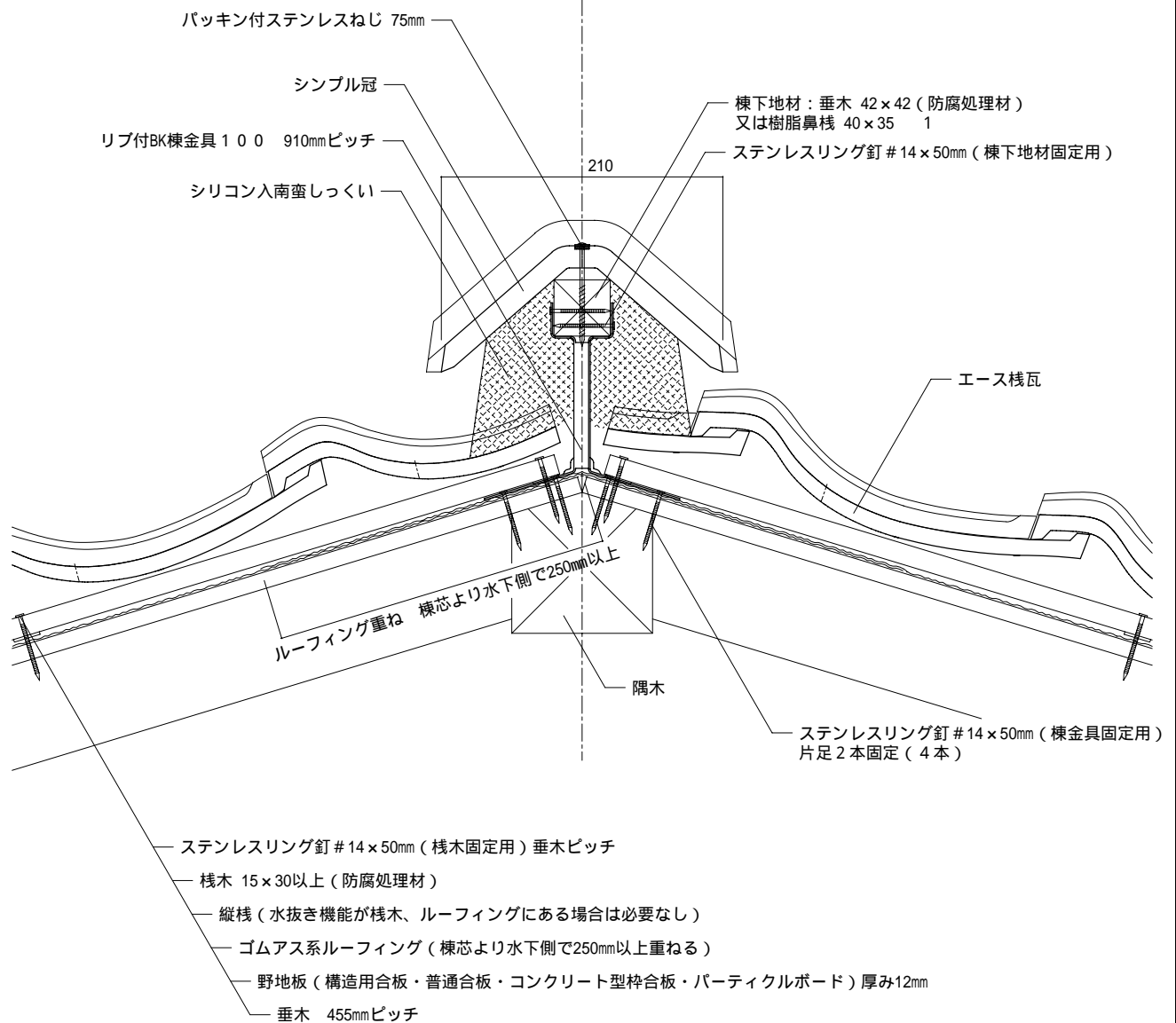
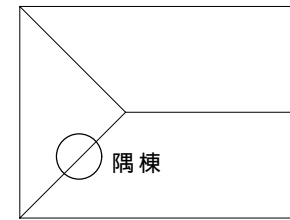

備考： 1...図は垂木 42×42(防腐処理剤)を示す。(棟垂木)

縮尺：1/5	作成年月日：2010年 4月 1日	制定版	株式会社 鶴 弥
--------	-------------------	-----	----------