

1 8 . 破損時の瓦差し替え方法

破損時の瓦差し替え方法

1 . 破損瓦の除去

破損した瓦をハンマーにて破壊して取り除きます。

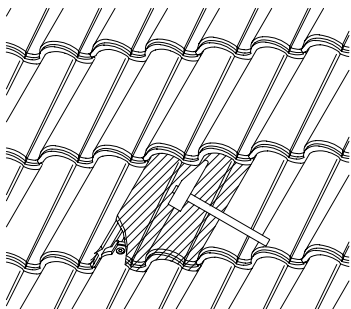

2 . 釘の除去

棧瓦固定釘が残っているのでクリッパーにて釘を切り取ります。

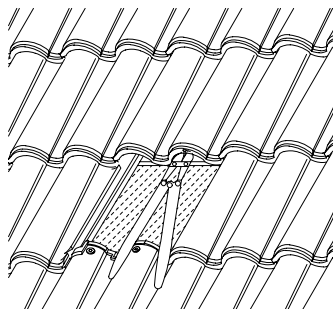

拡大図

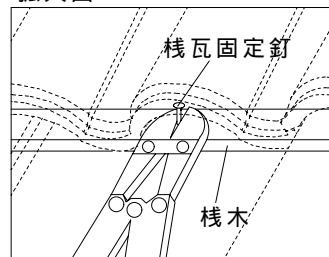

3 . 差し込む瓦の加工

エリ側（右側）の尻剣を折ります。
アンダーロック部を除去します。

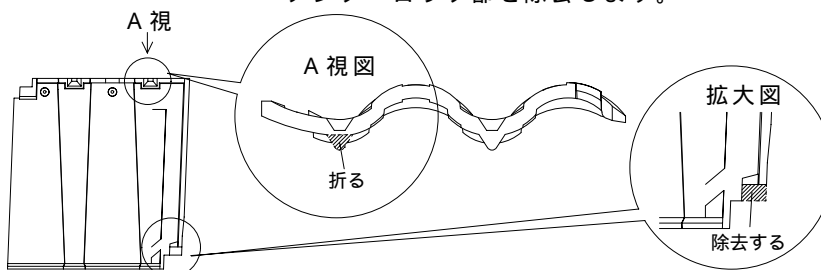

ロック部の除去をきれいに
行うと差し込みやすくなり
ます。ロック部以外の部分
を破損しないように注意し
てください。

4 . 差し替える瓦と左隣のアンダーラップ

尻側に瓦接着剤を塗る。

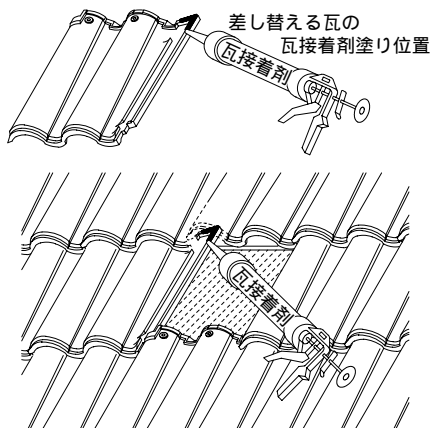

5 . 瓦の差し込み

差し替える瓦の上と右横の瓦を持ち上げながら、瓦を下から差し込みます。そのとき右横の瓦は3 cm程度持ち上げて下さい。

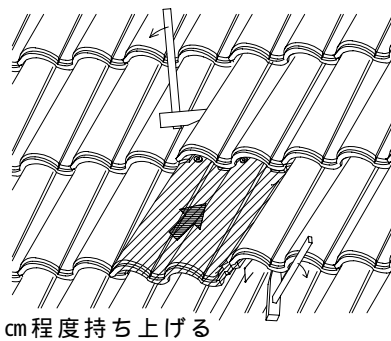

3 cm程度持ち上げる

6 . 瓦の耐風処理

差し込んだ瓦と左上の瓦についてそれぞれ左側棧山頭の裏に瓦接着剤を打ちます。

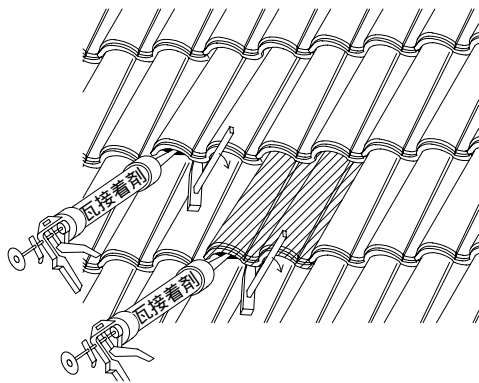

7 . 完了

斜線部が差し替えた瓦を示す。
の場所は接着処理を行った所を示す。

